

MONTAGEANLEITUNG

Sofa Sereno



07/18 317

Ihre Zufriedenheit ist uns wichtig!

Sollte ein Produkt durch einen Herstellungs- oder Verarbeitungsfehler in seiner Funktion beeinträchtigt sein, suchen wir kulant die beste Lösung für das Problem (Reparatur, Ersatzlieferung oder Gutschein über den aktuellen Wert des Produktes).

Rufen Sie uns an, kontaktieren Sie uns online oder besuchen Sie einen Grüne Erde-Store in Ihrer Nähe.



Österreich: 0 76 15 / 20 34 10 • Deutschland: 0 89 / 12 00 99 0 • Schweiz: 0 81 756 01 44



beratung@grueneerde.com



Shopadressen & Öffnungszeiten finden Sie auf www.grueneerde.at/shops

Grüne  Erde

Österreich Grüne Erde • Hauptstraße 9 • 4644 Scharstein • Tel.: 0 76 15 / 20 34 10 • Fax: 0 76 15 / 77 07
Deutschland Grüne Erde • Frauenstraße 6 • 80469 München • Tel.: 0 89 / 12 00 99 0 • Fax: 0 89 / 12 00 99 22
Schweiz Grüne Erde • Postfach • 9471 Buchs • Tel.: 0 81 756 01 44 • Fax: 0 81 756 01 47

Grüne  Erde

Prüfen Sie bitte, ob Sie alle Teile bekommen haben:

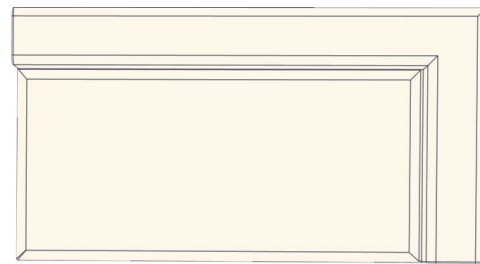
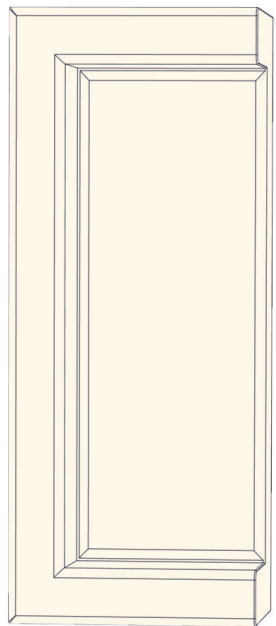
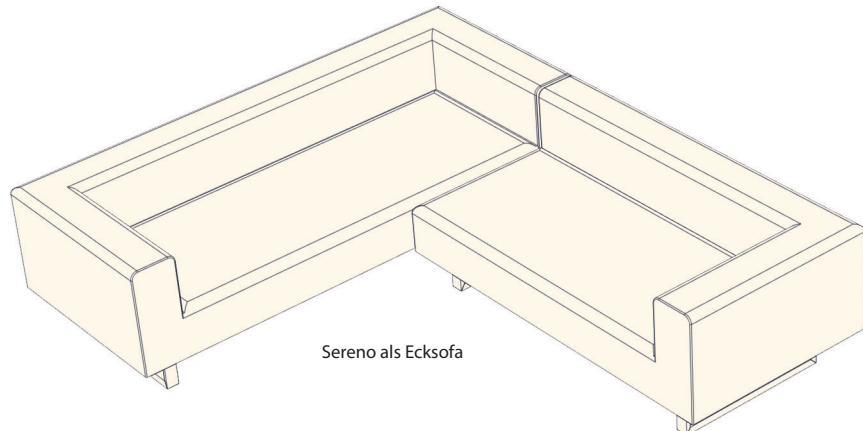

2 Verbindungselemente

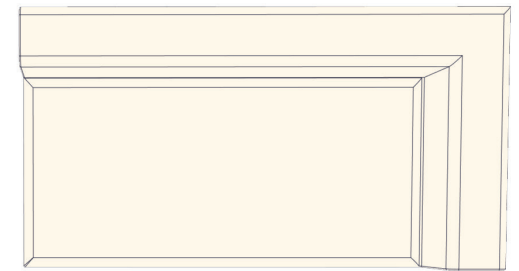
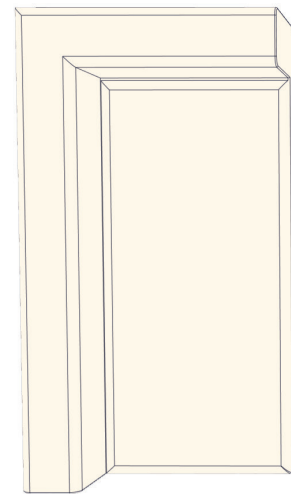
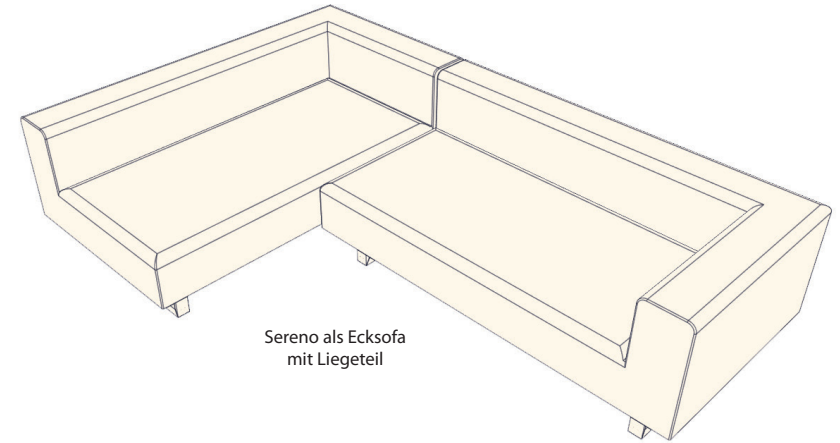
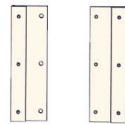

Anbauteil

2 Verbindungselemente

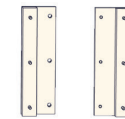

> Haben Sie noch Fragen? Wir helfen Ihnen gerne!
Auf der Rückseite dieser Montageanleitung finden Sie alle Möglichkeiten uns zu kontaktieren.

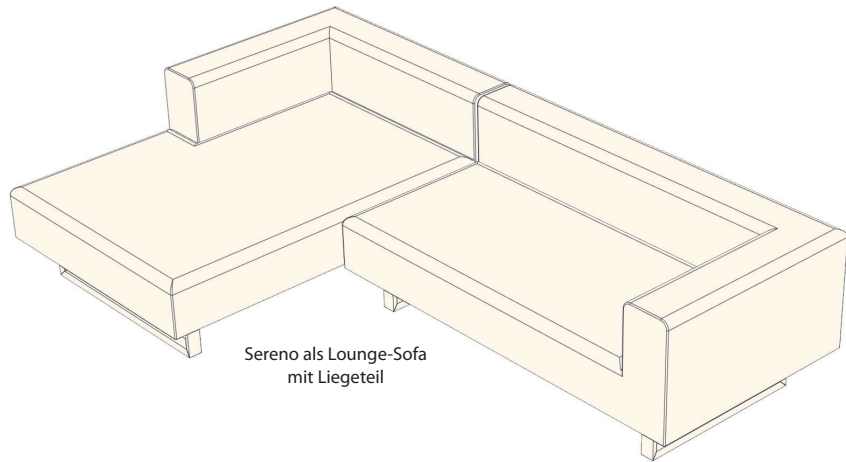

Sereno als Lounge-Sofa
mit Liegeteil

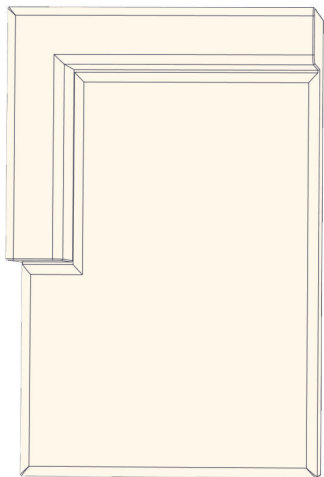

Lounge-Sofa
(Liegeteil)

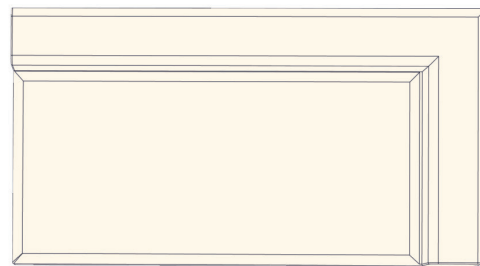

Anbauteil

2 Verbindungselemente

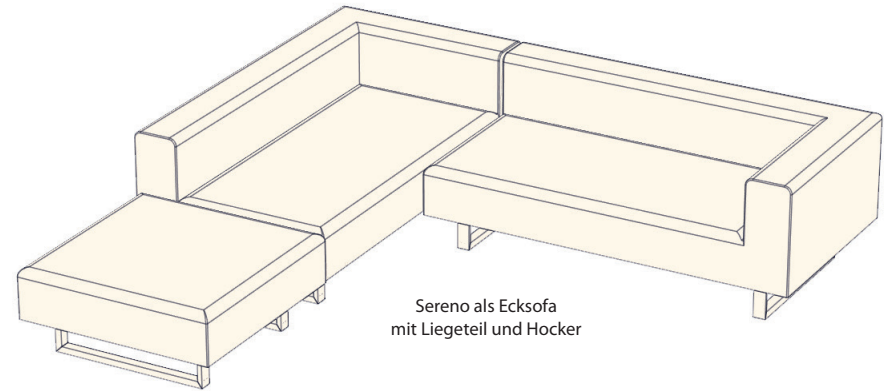

Sereno als Ecksofa
mit Liegeteil und Hocker

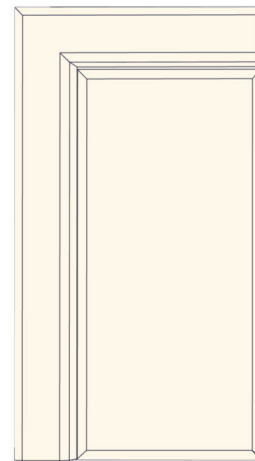

Sofa (Liegeteil)

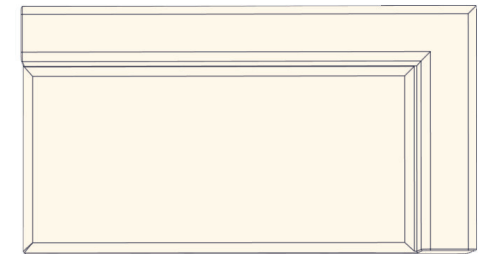

Anbauteil

Hocker

4 Verbindungselemente

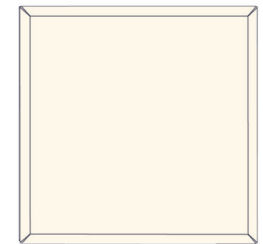
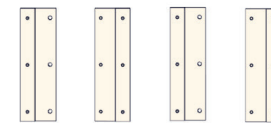

Zusammenbau am Beispiel Ecksofa mit Liegeteil und Hocker

Die Art, wie die Sofateile zusammengebaut werden, ist bei allen Sofatypen gleich.

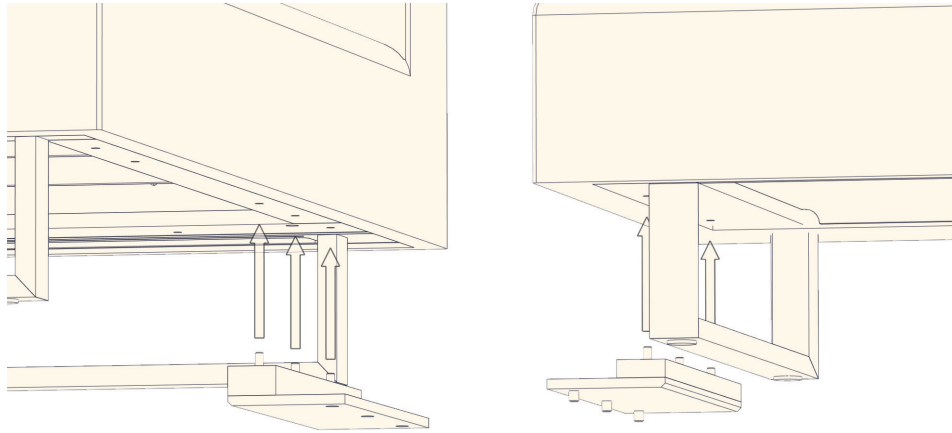

1. Das Sofa (Liegeteil) an jenem Platz in der Wohnung aufstellen, wo es auch später stehen wird. Wenn die Sofateile einmal miteinander verbunden sind, kann das Sofa als Ganzes kaum mehr bewegt werden.
2. Verbindungsteile wie abgebildet an den Sofacorpus stecken, sanft festklopfen.

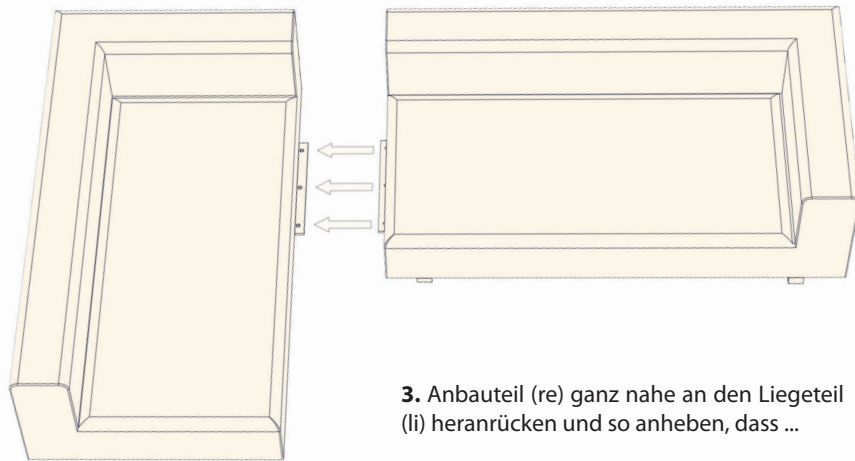

3. Anbauteil (re) ganz nahe an den Liegeteil (li) heranrücken und so anheben, dass ...



4. ... die beiden Verbindungsteile einander exakt überlappen, und die Dübel des einen Teiles in die Löcher des anderen passen.

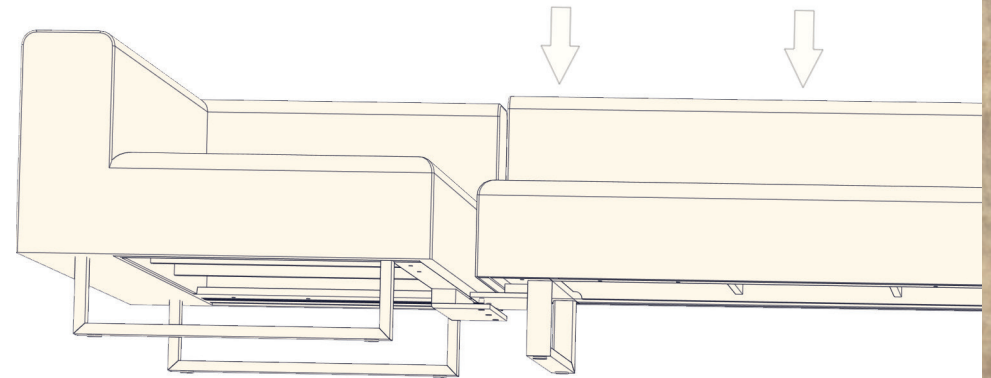

5. Den Anbauteil des Sofas vorsichtig wieder auf den Boden setzen. Die beiden Verbindungsteile müssen satt und bündig ineinandergreifen.

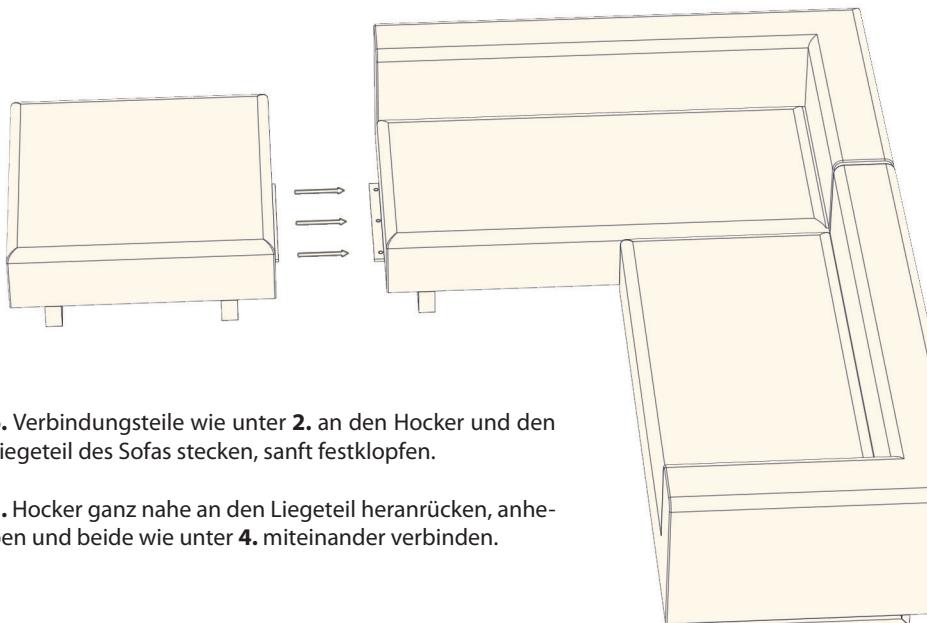

6. Verbindungsteile wie unter **2.** an den Hocker und den Liegeteil des Sofas stecken, sanft festklopfen.

7. Hocker ganz nahe an den Liegeteil heranrücken, anheben und beide wie unter **4.** miteinander verbinden.

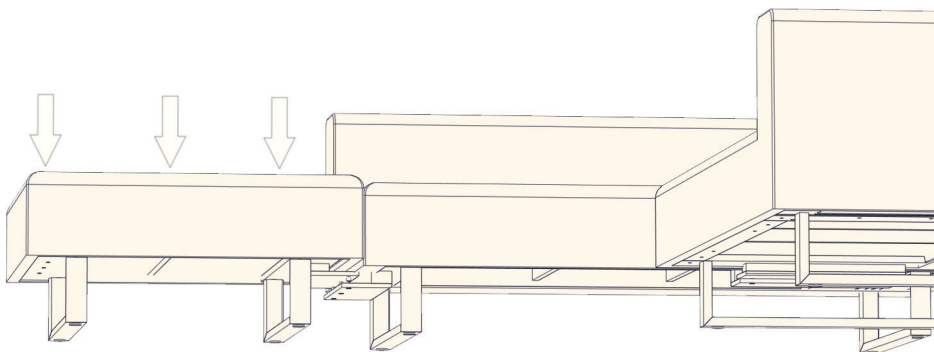

8. Den Hocker vorsichtig wieder auf den Boden setzen. Die Verbindungsteile müssen satt und bündig ineinandergreifen.

Pflegehinweise

- Sollte die Holzoberfläche an einer Stelle an Glanz verlieren, schleifen Sie die Stelle mit feinem Glastpapier leicht an und bringen Sie etwas Pflegeöl auf. Polieren Sie dann mit einem weichen Tuch nach.
- Vollholz ist robust. Dellen kann es trotzdem manchmal geben. Rauen Sie die Oberfläche mit Glastpapier auf und befeuchten Sie die Stelle mehrmals mit Wasser. So dehnt sich das Holz wieder aus. Trocknen lassen, mit feinem Glastpapier sanft anschleifen, mit Pflegeöl einlassen und mit einem weichen Tuch nachpolieren.
- Ein Holzpflege-Set liegt der Lieferung bei.

Sicherheitshinweise

- Die Sicherheit unserer Produkte – und damit Ihre Sicherheit – liegt uns sehr am Herzen. Folgen Sie daher bitte in Ihrem eigenen Interesse unbedingt den Angaben in dieser Montageanleitung und beachten Sie bereits vor dem Kauf die Sicherheitshinweise.
- Generell bitten wir Sie, bei der Montage und im täglichen Umgang mit unseren Möbeln auf Sicherheit zu achten – vor allem, wenn Kinder im Haus sind. Besonders gilt dies für hohe Kleider- u. Bücherschränke, Regale, Modulsysteme, Möbel mit großen Laden etc.
- Unsere Möbel sind so gestaltet, dass sie in Selbstmontage zusammengebaut und aufgestellt werden können. Wenn Sie dies nicht selbst machen möchten, können Sie eine fachgerechte Montage bei uns in Auftrag geben. Die Auftragserteilung ist Voraussetzung dafür, dass wir die Möbel dann tatsächlich in Ihrer Wohnung zusammenbauen, aufstellen bzw. montieren dürfen.



- Ein mit natürlichem Pflegeöl getränkter Lappen kann sich nach Gebrauch unter bestimmten Umständen selbst entzünden. Waschen Sie den Lappen daher umgehend nach Gebrauch gründlich mit Wasser aus und lassen Sie ihn vollständig trocknen.